

28012021-2.0



ПАСПОРТ И РУКОВОДСТВО ПО ЭКСПЛУАТАЦИИ НАСОС ЭЛЕКТРОГИДРАВЛИЧЕСКИЙ TOR ННВ





Оглавление

1. Описание и работа	3
1.1 Назначение изделия	3
1.2 Основные характеристики.....	4
2. Использование по назначению	11
2.1 Порядок установки и подготовка	11
2.2 Техническое обслуживание.....	11
2.3 Меры предосторожности	11
3. Гарантийные обязательства	13



ВНИМАНИЕ! Вся информация, приведенная в данном руководстве, основана на данных, доступных на момент печати. Производитель оставляет за собой право вносить изменения в конструкцию изделия без предварительного уведомления, если эти изменения не ухудшают потребительских свойств и качества продукции.

1. Описание и работа

1.1 Назначение изделия

Гидравлическая насосная станция с электроприводом является профессиональным оборудованием, предназначенным для совместной работы с гидравлическим инструментом одностороннего действия с соответствующими параметрами и пружинным возвратом штока гидроцилиндра.



1.2 Основные характеристики



HNB-700D



HNB-630D



HNB-700T

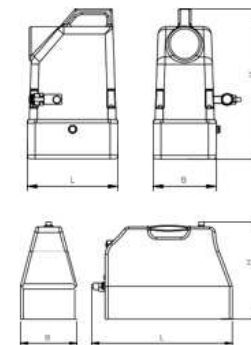

Модель	Артикул	Напряжение, В	Мощность, Кв	Рабочее давление, Бар		Скорость потока, л / мин		Полезный объем масла, литр	Габариты, мм			Размер упаковки, мм	Вес, кг
				Степень низкого давления	Степень высокого давления	Степень низкого давления	Степень высокого давления		L	B	H		
HNB-700D	1004834	220	0.35	20	700	5	0.5	4	390	235	295	420×200×280	17.5
HNB-630D	1004836	220	0.75	20	700	4	0.6	2	235	160	405	370×290×530	18.7
HNB-700T	1004835	220	1.2	20	700	5	0.7	2	210	145	330	330×150×210	11

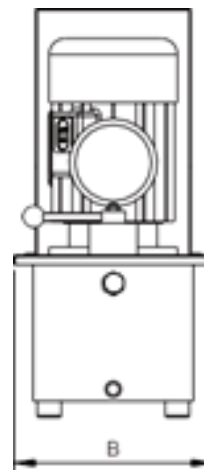
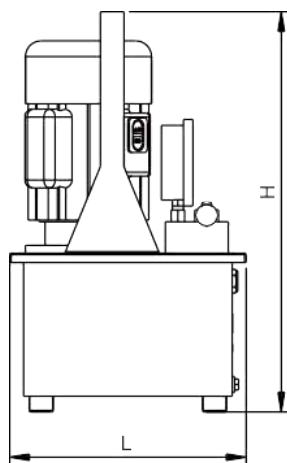

Модель	Артикул	Напряжение	Тип насоса	Мощность, Кв	Рабочее давление, Бар		Скорость потока, л / мин		Полезный объем масла, литр	Габариты, мм			Размер упаковки, мм	Вес, кг
					Ступень низкого давления	Ступень высокого давления	Ступень низкого давления	Ступень высокого давления		L	B	H		
HNB-630A	1004837	220	Односторонний	0.75	20	700	5	0.7	8	305	245	510	370×290×530	23
HNB-630C	1004839	220	Односторонний	0.75	20	700	5	0.7	8	305	245	510	370×290×530	22
HNB-630B	105632	220	Двусторонний	0.75	20	700	5	0.7	8	305	245	510	370×290×530	26
	1050001	380												

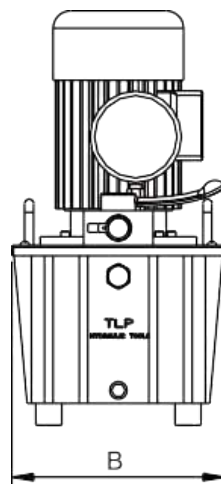
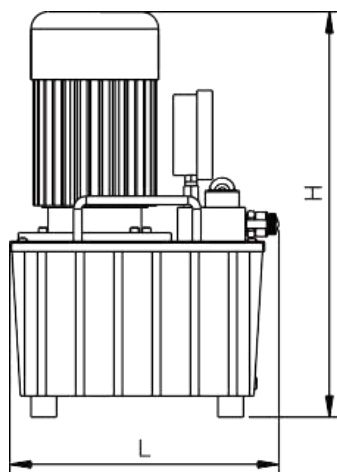

Модель	Артикул	Напряжение	Мощность, Кв	Рабочее давление, Бар		Скорость потока, л / мин		Полезный объем масла, литр	Габариты, мм			Размер упаковки, мм	Вес, кг
				Степень низкого давления	Степень высокого давления	Степень низкого давления	Степень высокого давления		L	B	H		
HNB-630E	1004840	220	0.75	20	700	5	0.7	8	325	255	565	370×310×540	25.9
HNB-630F	1004841	220	0.75	20	700	5	0.7	8	305	245	515	370×310×540	25.2

НАСОС ЭЛЕКТРОГИДРАВЛИЧЕСКИЙ
TOR HNB

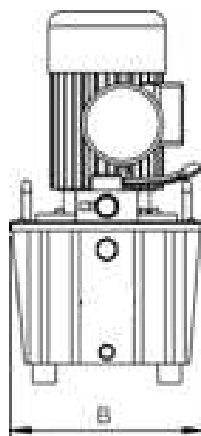
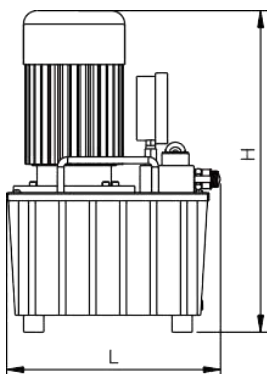

Модель	Артикул	Напряжение	Мощность, Кв	Рабочее давление, Бар		Скорость потока, л / мин		Полезный объем масла, литр	Габариты, мм			Размер упаковки, мм	Вес, кг
				Ступень низкого давления	Ступень высокого давления	Ступень низкого давления	Ступень высокого давления		L	B	H		
HNB-630B-I	1004842	220	0.75	20	700	5	0.7	8	325	255	450	370×310×540	29.2
HNB-630B-III	1004853	220	1.5	20	700	10	1.5	35	455	355	630	500×380×700	55.4
	1004854		2.2										
	1004855		3										
	1004843	380	1.5	20	700	10	2.5	35	455	355	660	500×380×700	62.4
	1004844		2.2										
1004845	3												

НАСОС ЭЛЕКТРОГИДРАВЛИЧЕСКИЙ
TOR HNB

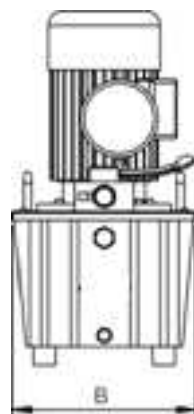
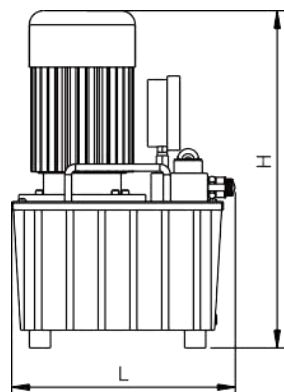

Модель	Артикул	Напряжение	Тип насоса	Мощность, Кв	Рабочее давление, Бар		Скорость потока, л / мин		Полезный объем масла, литр	Габариты, мм			Размер упаковки, мм	Вес, кг
					Степень низкого давления	Степень высокого давления	Степень низкого давления	Степень высокого давления		L	B	H		
HNB-630M	1004859	220	Одноступенчатый	1.5	20	700	10	1.5	35	455	355	630	500×380×700	55.4
	1004860			2.2	20	700	10	2.0	35	455	355	660	500×380×700	62.4
	1004861			3.0	20	700	10	3.0	35	455	355	660	500×380×700	64.4
	1004849	380		3.0	20	700	10	3.0	35	455	355	660	500×380×700	64.4
	1004850			3.0	20	700	10	3.0	35	455	355	660	500×380×700	64.4
	1004851			3.0	20	700	10	3.0	35	455	355	660	500×380×700	64.4



Модель	Артикул	Напряжение	Тип насоса	Мощность, Кв	Рабочее давление, Бар		Скорость потока, л / мин		Полезный объем масла, литр	Габариты, мм			Размер упаковки, мм	Вес, кг
					Степень низкого давления	Степень высокого давления	Степень низкого давления	Степень высокого давления		L	B	H		
ННВ-630В- II	1004856	220	Двусторонний	1.5	20	700	10	1.5	35	455	355	630	500×380×700	55.4
	1056322			2.2	20	700	10	2.0	35	455	355	660	500×380×700	62.4
	1004858			380	3.0	20	700	10	3.0	35	455	355	660	500×380×700
	1004846													
	1004847													
	1004848													



Основные части и схема насоса

Гидравлическая насосная станция состоит из масляного бака 1, на крышке которого установлены гидравлический блок управления 2 и приводной электродвигатель 3 с пультом управления 4. Пульт управления имеет кнопки "Включено"(ON) и "Выключено" (OFF). От пульта управления отходит кабель 5, предназначенный для подключения станции к сети электропитания напряжением 220В или 380В с соответствующими электроразъемами 6.

Масляный бак 1 выполнен в виде сварной герметичной емкости. В верхней части бака 1 на крышке имеется отверстие для заливки масла закрытое пробкой 9. На боковой стенке бака расположено смотровое окошко 8 для контроля уровня масла, а в нижней части сливное отверстие, закрытое пробкой 9. Внутри бака размещен насос высокого давления с фильтром.

Гидравлический блок управления 2 предназначен для распределения гидравлических потоков и снабжен манометром 10 для определения гидравлического давления в системе. С правой или лицевой стороны блока управления имеется резьбовое отверстие для подсоединения рукава высокого давления 11 (в стандартной комплектации РВД имеет длину 1.5м). С левой или лицевой стороны блока управления имеется регулировочный винт 12 с контргайкой для настройки предельного уровня рабочего давления. В состоянии поставки давление настроено на 60-70 МПа. Блок управления имеет рукоятку 13 для переключения гидравлических потоков.

Рукоятка имеет два положения:

- крайнее правое при подаче масла под давлением в рабочий инструмент.
- крайнее левое при сливе масла из рабочего инструмента в бак станции.



2. Использование по назначению

2.1 Порядок установки и подготовка

Подготовка к работе

Проверьте уровень масла в баке. Уровень масла должен находиться немного выше средней линии окошка 8. Если уровень масла ниже нормы – долейте масло через отверстие, закрытое пробкой 7.

При работе станции пробка 7 заливного отверстия должна быть приоткрыта для поступления воздуха при работе (за исключением пробок с воздушным фильтром).

Внимание! Рабочий диапазон температур для эксплуатации станции должен быть +5⁰... +45⁰С.

Подсоедините гидростанцию к рабочему инструменту через рукав высокого давления.

Подключите кабель 5 с электрическим разъемом 6 в сеть электропитания с соблюдением ПУЭ и ПТБ.

Работа

Переключите рукоятку 13 в крайнее правое положение.

Подайте электропитание на насосную станцию, нажав на кнопку "ON" пульта управления 4. Двигатель 3 насосной станции начинает работать. Масло под давлением поступает в рабочий инструмент (шток выдвигается).

Внимание! При первом пуске необходимо один, два раза провести процедуру холостого хода.

Нажмите на кнопку "OFF". Двигатель 3 выключается, масло не поступает в полость высокого давления инструмента (шток останавливается).

После выполнения работ переключите рукоятку 13 в крайнее левое положение "Слив". Масло из полости высокого давления инструмента сливается в бак 1 под действием возвратной пружины штока гидроцилиндра.

2.2 Техническое обслуживание

В процессе эксплуатации станции один раз в два месяца необходимо производить очистку масляного фильтра и один раз в полгода чистить маслобак с полной заменой масла.

2.3 Меры предосторожности

- Внимательно изучите настоящее руководство по эксплуатации и следуйте ему при работе и обслуживании. Храните данное руководство по эксплуатации в доступном месте.

- При подключении станции в сеть электропитания удостоверьтесь, что сеть электропитания имеет ЗАЗЕМЛЕНИЕ.



• Отсоедините гидростанцию от сети электропитания после использования, а также:

- перед перемещением гидростанции с одного места на другое;
- перед выполнением любых ремонтных работ на станции или инструменте;
- - перед проверкой или заменой деталей.

• Запрещается перемещать инструмент и станцию за электрокабель или рукав высокого давления.

• Запрещается отсоединять гидростанцию от сети электропитания за электрокабель.

- Запрещается пользоваться гидростанцией необученному персоналу.
- Запрещается использовать гидростанцию, если повреждены:
 - электрокабель;
 - рукав высокого давления;
 - другие детали.
- Запрещается пользоваться неспециализированным удлинителем.

3. Гарантийные обязательства

Оборудование марки TOR, представленное в России и странах Таможенного союза, полностью соответствует Техническому регламенту Таможенного союза ТР ТС 010/2011 «О безопасности машин и оборудования», что подтверждается декларациями соответствия.

Продукция, поставляемая на рынок стран Европейского союза, соответствует требованиям качества Directive 2006/42/EC on Machinery Factsheet for Machinery и имеет сертификат CE.

Система управления качеством TOR industries контролирует каждый этап производства в независимости от географического расположения площадки. Большинство наших производственных площадок сертифицированы по стандарту ISO 9001:2008.

Всю необходимую документацию на продукцию можно получить, обратившись в филиал или к представителю/дилеру в вашем регионе/стране.

Гарантийный срок устанавливается 12 месяцев со дня продажи конечному потребителю, но не более 30 месяцев со дня изготовления.

ГАРАНТИИ НЕ РАСПРОСТРАНЯЮТСЯ НА:

- Детали, подверженные рабочему и другим видам естественного износа, а также на неисправности оборудования, вызванные этими видами износа.
- Неисправности оборудования, вызванные несоблюдением инструкций по эксплуатации или произошедшие вследствие использования оборудования не по назначению, во время использования при ненормативных условиях окружающей среды, ненадлежащих производственных условий, в следствие перегрузок или недостаточного, ненадлежащего технического обслуживания или ухода.
- При использовании оборудования, относящегося к бытовому классу, в условиях высокой интенсивности работ и тяжелых нагрузок.
- На профилактическое и техническое обслуживание оборудования, например, смазку, промывку, замену масла.
- На механические повреждения (трещины, сколы и т.д.) и повреждения, вызванные воздействием агрессивных сред, высокой влажности и высоких температур, попаданием инородных предметов в вентиляционные отверстия электрооборудования, а также повреждения, наступившие в следствие неправильного хранения и коррозии металлических частей.
- Оборудование, в конструкцию которого были внесены изменения или дополнения.

В целях определения причин отказа и/или характера повреждений изделия производится техническая экспертиза сроком 10 рабочих дней с момента поступления оборудования на диагностику. По результатам экспертизы принимается решение о замене/ремонте изделия. При этом изделие принимается



на экспертизу только в полной комплектации, при наличии паспорта с отметкой о дате продажи и штампом организации-продавца.

Срок консервации 3 года.

Порядок подачи рекламаций:

- Гарантийные рекламации принимаются в течение гарантийного срока. Для этого запросите у организации, в которой вы приобрели оборудование, бланк для рекламации и инструкцию по подаче рекламации.

- В случае действия расширенной гарантии, к рекламации следует приложить гарантийный сертификат расширенной гарантии.

- Оборудование, отосланное дилеру или в сервисный центр в частично или полностью разобранном виде, под действие гарантии не подпадает. Все риски по пересылке оборудования дилеру или в сервисный центр несет владелец оборудования.

- Другие претензии, кроме права на бесплатное устранение недостатков оборудования, под действие гарантии не подпадают.

- После гарантийного ремонта на условиях расширенной гарантии, срок расширенной гарантии оборудования не продлевается и не возобновляется.



Информация данного раздела действительна на момент печати настоящего руководства. Актуальная информация о действующих правилах гарантийного обслуживания опубликована на официальном сайте группы компаний TOR INDUSTRIES **www.tor-industries.com** (раздел «сервис»).



СЕРВИСНЫЙ ПАСПОРТ ПАСПОРТНЫЕ ДАННЫЕ

МОДЕЛЬ:			
ДАТА ПРОДАЖИ:		/	
ГАРАНТИЙНЫЙ СРОК:			

ИНФОРМАЦИЯ О ПРОДАВЦЕ:

Продавец

М.П.

СЕРВИСНЫЕ ОТМЕТКИ

Печать ОТК	Оборудование укомплектовано Механические повреждения отсутствуют
ДАТА	

ОТМЕТКИ О ПРОХОЖДЕНИИ ТО И РЕМОНТА

Регламент ТО-1						
Регламент ТО-2						
Регламент ТО-3						
Гарантийный ремонт						
Плановый ремонт						
Дата прохождения ТО						
Исполнитель						

Покупатель ознакомился с правилами безопасности и эксплуатации данного изделия, с условиями гарантийного обслуживания. Покупатель получил Руководство (паспорт) на русском языке. Техника (оборудование) получена в исправном состоянии, без видимых повреждений в полной комплектности, претензий по качеству не имею.

Покупатель _____

М.П.

